

Manual de utilizare Ghid de bază

Afișaj LCD UHD De uz profesional

Română

Model nr.	TH-98SQ1W	Model de 98 inci
	TH-86SQ1W	Model de 86 inci
	TH-75SQ1W	Model de 75 inci
	TH-65SQ1W	Model de 65 inci
	TH-55SQ1W	Model de 55 inci
	TH-49SQ1W	Model de 49 inci

Cuprins

Notă importantă privind siguranța	2
Măsuri de siguranță	4
Măsuri de precauție pentru utilizare	7
Accesorii	9
Atenționări pentru mutare	13
Șurubul cu ureche	14
Conexiuni	15
Identificarea elementelor de comandă	19
Comenzi de bază	22
Date tehnice	24
Licență software	27

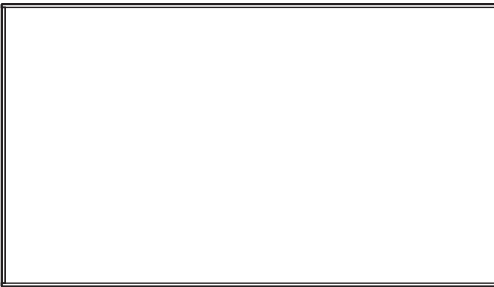

Citiți înainte de prima utilizare

Pentru mai multe informații despre acest produs, vă rugăm să citiți „Manual de utilizare – Manual funcțional”.

Pentru a descărca „Manual de utilizare – Manual funcțional”, vizitați pagina web a Panasonic (<https://panasonic.net/cns/prodisplays/>).

- Doar „Manual de utilizare – Ghid de bază” (acest document) vă este furnizat în limba dumneavoastră.

Pentru mai multe detalii, vă rugăm să citiți „Manual de utilizare – Manual funcțional” în alte limbi.

- Vă rugăm să citiți aceste instrucțiuni înainte de a folosi dispozitivul și să le păstrați pentru consultări ulterioare.
- Ilustrațiile și ecranele din acest manual de utilizare au doar rol ilustrativ și pot diferi de cele reale.
- Ilustrațiile descriptive din acest manual de utilizare sunt create în principal în baza unui model de 98 de inch.

4K
PROFESSIONAL
*Rezoluția reală:
3840 × 2160p

HDMI™

HEVC Advance™
Covered by patents at patentlist.accessadvance.com



Observație:

Vă puteți confrunta cu efectul de retenție a imaginii. Dacă mențineți o imagine statică pe ecran pe o perioadă mai lungă de timp, este posibil ca imaginea să rămână afișată pe ecran. Cu toate acestea, aceasta va dispărea atunci când este afișată o înregistrare video generală o anumită perioadă de timp.

Note privind mărcile comerciale

- Microsoft, Windows, Internet Explorer și Microsoft Edge sunt mărci înregistrate sau mărci comerciale ale Microsoft Corporation în Statele Unite ale Americii și/ sau alte țări.
- Mac, macOS și Safari sunt mărci comerciale ale Apple Inc. înregistrate în Statele Unite ale Americii și alte țări.
- PJLink este marcă comercială înregistrată sau în curs de înregistrare din Japonia, Statele Unite ale Americii și alte țări și regiuni.
- HDMI, High-Definition Multimedia Interface și logo-ul HDMI sunt mărci comerciale sau mărci înregistrate ale HDMI Licensing Administrator, Inc. în Statele Unite și în alte țări.
- JavaScript este marcă comercială înregistrată sau marcă comercială a Oracle Corporation și a sucursalelor și companiilor sale asociate din Statele Unite ale Americii și/sau alte țări.
- Crestron Connected, logo-ul Crestron Connected Crestron Fusion, Crestron RoomView și RoomView sunt mărci comerciale sau mărci înregistrate ale Crestron Electronics, Inc. în Statele Unite și/sau alte țări.

Chiar dacă nu s-a făcut o referire specială la mărcile înregistrate sau produsele companiei, aceste mărci înregistrate au fost pe deplin respectate.

Notă importantă privind siguranța

AVERTISMENT

- 1) Pentru a preveni deteriorările care pot conduce la pericol de incendiu sau electrocutare, nu expuneți acest dispozitiv picăturilor sau stropirilor cu lichide.
Nu așezați recipiente cu apă (vază cu flori, pahare, cosmetice etc.) pe televizor. (inclusiv pe rafturile de deasupra etc.)
Pe/deasupra televizorului nu trebuie amplasate surse de flăcări deschise, ca de exemplu, lumânări aprinse.
- 2) Pentru a preveni electrocutările, nu demontați capacul. În interiorul televizorului nu există componente care să poată fi reparate de utilizator. Pentru lucrările de service, apălați la personal de service calificat.
- 3) Nu îndepărtați contactul de împământare de la nivelul ștecărului. Acest dispozitiv este prevăzut cu un ștecăr cu trei pini cu împământare. Acest ștecăr este compatibil numai cu prize cu împământare. Aceasta este o funcție de siguranță. Dacă nu puteți introduce ștecărul în priză, contactați un electrician.
Nu anulați funcția ștecărului cu împământare.
- 4) Pentru a preveni electrocutarea, asigurați-vă că respectivul contact de împământare de la nivelul ștecărului cablului de alimentare electrică CA este bine conectat.

ATENȚIE

Acest dispozitiv este destinat utilizării în medii care nu conțin câmpuri electromagnetice.

Utilizarea acestui echipament în apropierea surselor de câmpuri electromagnetice puternice sau în zone în care zgomotul electric se poate suprapune peste semnalele de intrare poate provoca oscilația imaginii și sunetului sau poate provoca apariția unor interferențe precum zgomotul.

Pentru a evita posibilitatea deteriorării acestui dispozitiv, mențineți-l la distanță față de sursele de câmpuri electromagnetice puternice.

AVERTISMENT:

Acest echipament este în conformitate cu Clasa A din CISPR32.

Într-un mediu rezidențial acest echipament poate cauza interferențe radio.

INFORMAȚII IMPORTANTE: Pericol de stabilitate

Nu amplasați niciodată un ecran pe o suprafață instabilă. Ecranul poate cădea, provocând răni grave sau chiar decesul. Pot fi evitate multe răni, în special la copii, prin respectarea unor precauții simple, cum ar fi:

- Utilizarea dulapurilor sau suporturilor recomandate de producătorul ecranului.
- Utilizarea pieselor de mobilier care pot sprijini ecranul în siguranță.
- Ecranul nu trebuie să atârne în afara marginii mobilei pe care este amplasat.
- Nu amplasați ecranul pe mobilă înaltă (de exemplu pe șifonier sau bibliotecă), fără a prinde atât mobila, cât și ecranul, de un suport corespunzător.
- Ecranul nu trebuie amplasat pe vreo lavetă sau alte materiale ce pot fi situate între ecran și mobila pe care stă.
- Informați copiii cu privire la pericolele implicate de urcarea pe mobilă pentru a ajunge la ecran sau la butoanele de comandă ale acestuia.

În cazul în care ecranul existent va fi păstrat sau mutat, trebuie aplicate aceleași precauții.

Măsurile de siguranță

AVERTISMENT

■ Configurarea

Acest televizor cu ecran LCD este destinat utilizării exclusive cu următoarele accesorii opționale.

Utilizarea împreună cu alte tipuri de accesorii opționale poate conduce la instabilitate care poate provoca posibile accidente.

Instalați în mod corespunzător piedestalul și suportul pentru suspendare pe perete al accesoriilor opționale. Solicitați instalarea de la un distribuitor autorizat.

Următorul număr de persoane este necesar pentru instalare.

(Model de 98 inci) (Model de 86 inci) (Model de 75 inci):

4 sau mai multe

(Model de 65 inci) (Model de 55 inci) (Model de 49 inci):

2 sau mai multe

• Piedestal

TY-ST75PE9 (Model de 75 inci)

TY-ST55PE9 (Model de 65 inci) (Model de 55 inci)

TY-ST43PE9 (Model de 49 inci)

• Suport pentru suspendare pe perete*1

TY-WK98PV1 (Model de 98 inci) (Model de 86 inci)

(Model de 75 inci) (Model de 65 inci)

• Tablou cu borne 3G-SDI*2

TY-SB01SS

• Decodor digital

ET-YFB100G

• Comutator DIGITAL LINK

ET-YFB200G

• Software de avertizare rapidă

(Licență de bază/licență pe 3 ani):

Seria ET-SWA100*3

• Control video pe perete

Auto Display Adjustment Upgrade Kit

TY-VUK10*4

*1: Acest produs poate fi achiziționat în Statele Unite ale Americii și Japonia.

*2: Acest tablou cu borne este compatibil doar atunci când versiunea software-ului principal al ecranului este 3.5000 sau mai recentă, iar versiunea software-ului secundar al ecranului este 03.50 sau mai recentă.

Pentru actualizare, contactați distribuitorul Panasonic.

*3: Sufixul codului de produs poate diferi, în funcție de tipul de licență.

*4: (Model de 98 inci) (Model de 86 inci)

Compatibil cu Ver.1.10 sau mai recentă.

(Model de 75 inci)

Compatibil cu Ver.1.12.1 sau mai recentă.

(Model de 65 inci) (Model de 55 inci) (Model de 49 inci)

Compatibil cu Ver.1.11 sau mai recentă.

Observație

- Codurile de produs ale accesoriilor opționale pot fi modificate fără notificare prealabilă.

La instalarea piedestalului sau suportului pentru suspendare pe perete, citiți cu atenție instrucțiunile de utilizare furnizate împreună cu acesta și instalați-l corespunzător. De asemenea, utilizați întotdeauna accesoriile pentru prevenirea răsturnării.

Nu ne asumăm răspunderea pentru nicio defecțiune a produsului etc. provocată de defecțiunile din mediul de instalare a piedestalului sau suportului pentru suspendare de perete chiar și în timpul perioadei de garanție.

Piesele de mici dimensiuni pot reprezenta un pericol de înecare dacă sunt înghițite în mod accidental. Mențineți piesele de mici dimensiuni la distanță de copiii de vârstă mică. Eliminați piesele de mici dimensiuni și alte obiecte nenecesare, incluzând materialele de ambalare și sacii/folile din plastic, pentru a împiedica copiii de vârstă mică să se joace cu acestea, putându-se crea, astfel, un risc potențial de sufocare.

Nu așezați ecranul pe suprafețe înclinate sau instabile și asigurați-vă că ecranul nu este poziționat la marginea bazei.

• Ecranul se poate desprinde sau răsturna.

Montați această unitate la o locație cu un grad minim de vibrații și care poate susține greutatea unității.

- Desprinderea sau căderea unității poate provoca leziuni corporale sau defectarea unității.

Atunci când instalați ecranul pe verticală, asigurați-vă că indicatorul de pornire se află în partea dreaptă.

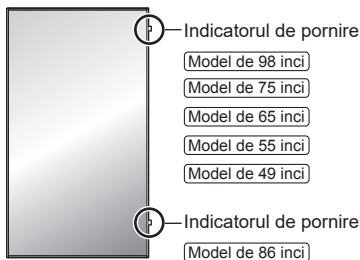

- Dacă este instalat în direcții diferite, se generează căldură, iar ecranul se poate deteriora sau se poate produce un incendiu.

La instalarea unității (Model de 65 inci) (Model de 55 inci) (Model de 49 inci) cu ecranul său cu cristale lichide în sus, contactați distribuitorul dumneavoastră Panasonic local.

Pentru modelele de 98/86/75 inci, nu poziționați unitatea cu ecranul său cu cristale lichide în sus.

- Trebuie avute în vedere anumite condiții, cum ar fi metoda de montare, temperatura ambientală, conexiunile și setările. Dacă este instalat în condiții diferite, se generează căldură, iar ecranul se poate deteriora sau se poate produce un incendiu.

Atenționări pentru instalarea pe perete sau piedestal

- Instalarea trebuie efectuată de un instalator profesionist. Instalarea incorectă a ecranului poate conduce la un accident care provoacă decesul sau leziuni corporale grave. Utilizați piedestalul opțional. (consultați pagina 4)
- La instalarea pe un perete trebuie utilizat suportul pentru suspendare pe perete (accesoriu opțional) specificat sau un suport pentru suspendare pe perete care respectă standardele VESA.

(Model de 98 inci): VESA 800 × 500

(Model de 86 inci) (Model de 75 inci): VESA 600 × 400

(Model de 65 inci) (Model de 55 inci) (Model de 49 inci):

VESA 400 × 400

(consultați pagina 7)

- Înainte de instalare, verificați dacă locația de montare este suficient de rezistentă pentru a suporta greutatea ecranului și a suportului de montare pe perete.
- Dacă încetați utilizarea produsului, solicitați unui profesionist să îl demonteze în mod prompt.
- Atunci când montați ecranul pe perete, împiedicați contactul dintre șuruburile de fixare, cablul electric și obiectele metalice din interiorul peretelui. Se poate produce o electrocutare dacă acestea intră în contact cu obiectele metalice din perete.

■ În cazul utilizării ecranului LCD

Ecranul este proiectat pentru a opera cu o tensiune de 110 – 240 V c.a., 50/60 Hz.

Dacă apar probleme sau dacă televizorul nu funcționează în mod corespunzător, opriți imediat dispozitivul.

Dacă apar probleme, deconectați ștecărul din priză.

- Din unitate iese fum sau un miros neobișnuit.
- Ocazional, nu este afișată nicio imagine sau nu se aude niciun sunet.
- În unitate au pătruns lichide, ca de exemplu apă, sau obiecte străine.
- Unitatea conține piese deformate sau defecte.

Dacă veți continua să utilizați unitatea în această stare, se poate produce o electrocutare sau un incendiu.

- Deconectați ștecărul din priză și apoi contactați distribuitorul pentru reparații.
- Pentru a întrerupe complet alimentarea electrică de la nivelul acestui ecran, trebuie să deconectați ștecărul din priză.
- Repararea unității pe cont propriu este periculoasă și nu trebuie să o realizați niciodată.
- Pentru a asigura deconectarea imediată a ștecărului, utilizați priza pe care o puteți accesa cu ușurință.

Nu atingeți unitatea direct atunci când este deteriorată.

- Există risc de electrocutare.

Nu introduceți obiecte străine în ecran.

- Nu introduceți niciun obiect metalic sau inflamabil în fantele de ventilație sau nu le lăsați să cadă pe ecran, deoarece se poate produce un incendiu sau o electrocutare.

Nu scoateți capacul (dulap) și nu îl modificați.

- În interiorul ecranului există tensiuni înalte care pot provoca electrocutări sau incendiu. Pentru oricare inspecție, reglaje și reparații, contactați distribuitorul dumneavoastră Panasonic local.

Asigurați acces ușor la ștecăr.

Ștecărul trebuie să fie conectat la o priză de la rețea cu împământare de protecție.

Nu folosiți alte cabluri de alimentare decât cele furnizate cu această unitate.

- În caz contrar, se pot provoca scurtcircuite, se generează căldură etc. care pot provoca electrocutări sau incendii.

Nu utilizați cablul de alimentare furnizat împreună cu alte dispozitive.

- În caz contrar, se pot provoca scurtcircuite, se generează căldură etc. care pot provoca electrocutări sau incendii.

Curățați în mod periodic ștecărul pentru a preveni acumularea de praf pe acesta.

- Dacă există o acumulare de praf pe ștecăr, umiditatea rezultată poate cauza un scurt-circuit, care poate provoca electrocutări sau un incendiu. Extrageți ștecărul sursei de alimentare electrică din priză și ștergeți-l cu o lavetă uscată.

Nu manevrați ștecărul dacă aveți mâinile ude.

- În caz contrar, există risc de electrocutare.

Introduceți corespunzător ștecărul (partea ieșirii sursei de alimentare) și conectorul sursei de alimentare (partea unității principale) cât mai mult posibil.

- Dacă ștecărul nu este introdus complet, se poate genera căldură care poate provoca un incendiu. Dacă ștecărul este deteriorat sau priza nu este bine fixată în perete, nu trebuie să le utilizați.

Nu faceți nimic care ar putea deteriora cablul de alimentare electrică sau ștecărul sursei de alimentare.

- Nu deteriorați cablul, nu îl modificați, nu așezați obiecte grele pe acesta, nu îl încălziți, nu îl așezați în apropierea unor obiecte cu temperaturi ridicate, nu îl răsuciți, nu îl îndoiți prea tare sau nu îl întindeți. În caz contrar, se poate produce un incendiu sau o electrocutare. În cazul în care cablul de alimentare electrică este deteriorat, apelați la distribuitorul dumneavoastră Panasonic local pentru a-l repara.

Nu atingeți cablul sursei de alimentare sau fișa direct atunci când sunt deteriorate.

- În caz contrar, există risc de electrocutare sau incendiu din cauza scurtcircuitului.

Nu lăsați bateriile AAA/R03/LR03, șurubul M4 sau șaiba furnizată la îndemâna copiilor. Dacă acestea sunt ingerate în mod accidental, pot fi nocive pentru organism.

- Adresați-vă imediat unui medic în cazul în care nu sunteți sigur dacă copilul a ingerat o baterie.

Pentru a preveni propagarea focului, păstrați întotdeauna la distanță de acest produs lumânările sau alte flăcări deschise.



ATENȚIE

Nu așezați niciun obiect pe partea superioară a ecranului.

Ventilația nu trebuie împiedicată prin acoperirea fanțelor pentru ventilație cu obiecte precum ziare, fețe de masă sau perdele.

- În caz contrar, afișajul se poate supraîncălzi, lucru ce poate provoca un incendiu sau defectarea ecranului.

Periuta ventilației suficientă, consultați pagina 7.

Nu plasați ecranul în locuri în care ar putea fi afectat de sare sau gaze corozive.

- Dacă procedați astfel, ecranul poate să cadă din cauza corozivității, rezultând vătămări. De asemenea, unitatea se poate defecta.

Este nevoie de cel puțin următorul număr de persoane pentru transportarea sau despachetarea acestei unități.

(Model de 98 inci) (Model de 86 inci) (Model de 75 inci):

4 sau mai multe

(Model de 65 inci) (Model de 55 inci) (Model de 49 inci):

2 sau mai multe

- Dacă acest lucru nu este respectat, unitatea poate cădea și poate provoca leziuni corporale.

La deconectarea cablului de alimentare electrică, trageți întotdeauna de fișă (partea ieșirii sursei de alimentare)/conectorului (partea unității principale).

- Tragerea de cablu poate deteriora cablul și poate provoca electrocutări sau un incendiu prin scurtcircuit.

Deconectați toate cablurile și accesoriile pentru prevenirea rotirii excesive înainte de a muta ecranul.

- Dacă ecranul este mutat în timp ce unele cabluri sunt încă conectate, cablurile se pot deteriora și se poate produce un incendiu sau o electrocutare.

Deconectați ștecărul de la priză ca măsură de precauție înainte de efectuarea oricăror lucrări de curățare.

- În caz contrar, pot rezulta electrocutări.

Nu călcați pe cablu, nu îl suspențați de ecran sau piedestal.

- Acestea se pot răsturna sau se pot defecta și pot provoca leziuni corporale. Acordați atenție specială copiilor.

Nu inversați polaritatea (+ și -) a bateriei atunci când introduceți bateria.

- Manipularea necorespunzătoare a bateriei poate conduce la explozii sau scurgeri, ce provoacă incendii, leziuni corporale sau pagube proprietății înconjurătoare.
- Introduceți bateria corect conform instrucțiunilor. (consultați pagina 10)

Nu utilizați baterii al căror înveliș exterior se decojește sau este îndepărtat.

- Manipularea necorespunzătoare a bateriilor poate conduce la scurtcircuite, ce provoacă incendii, leziuni corporale sau pagube proprietății înconjurătoare.

Scoateți bateriile din telecomanda cu emițător atunci când nu o folosiți o perioadă lungă de timp.

- Bateria poate prezenta scurgeri, se poate încălzi, se poate aprinde sau poate exploda, provocând incendiu sau pagube la nivelul proprietății înconjurătoare.

Scoateți imediat bateriile consumate din telecomandă.

- Dacă bateriile sunt lăsate fără supraveghere în aceasta, pot rezulta scurgeri, încălzirea sau deteriorarea bateriilor.

Nu aruncați bateriile în foc și nu le desfaceți.

- Bateriile nu trebuie expuse la căldură excesivă, de exemplu la soare, flacără sau alte surse similare.

Nu întoarceți ecranul cu partea de sus în jos.

Nu poziționați unitatea cu ecranul său cu cristale lichide în sus. (doar (Model de 98 inci) (Model de 86 inci)

(Model de 75 inci))

Măsurile de precauție pentru utilizare

Atenționări la instalare

Nu montați ecranul în aer liber.

- Ecranul este destinat utilizării în spații interioare.

Montați această unitate într-o locație care poate susține greutatea unității.

- Desprinderea sau căderea unității poate provoca vătămări.

Temperatura ambiantă pentru utilizarea acestei unități

- În cazul utilizării unității la altitudini sub 1 400 m (4 593 ft) deasupra nivelului mării: între 0 °C și 40 °C (între 32 °F și 104 °F)
- Atunci când utilizați unitatea la altitudini ridicate (1 400 m (4 593 ft) și mai mari și sub 2 800 m (9 186 ft) deasupra nivelului mării): între 0 °C și 35 °C (între 32 °F și 95 °F)

Nu instalați unitatea la altitudini minime de 2 800 m (9 186 ft) deasupra nivelului mării.

- În caz contrar, durata de funcționare a componentelor interne poate fi afectată și se pot produce defecțiuni.

La instalarea unității (Model de 65 inci) (Model de 55 inci) (Model de 49 inci) cu ecranul său cu cristale lichide în sus, contactați distribuitorul dumneavoastră Panasonic local.

Pentru modelele de 98/86/75 inci, nu poziționați unitatea cu ecranul său cu cristale lichide în sus.

- Trebuie avute în vedere anumite condiții, cum ar fi metoda de montare, temperatura ambiantă, conexiunile și setările.

Nu ne asumăm răspunderea pentru nicio defecțiune a produsului etc. provocată de defecțiunile din mediul de instalare, chiar și în timpul perioadei de garanție.

Transportați dispozitivul numai în poziție verticală!

- Transportarea unității cu ecranul său cu cristale lichide în sus sau în jos ar putea duce la pagube în circuitele interne.

Nu puneți mâna pe panoul cu cristale lichide.

- Nu apăsați cu forță pe panoul cu cristale lichide și nu-l împingeți cu un obiect ascuțit. Aplicarea unei forțe puternice pe panoul cu cristale lichide va duce la pierderea uniformității afișajului ecranului, provocând defecțiuni.

Nu montați dispozitivul într-un loc în care produsul este expus razelor solare directe.

- Dacă unitatea este expusă la lumina directă a soarelui chiar și în interior, creșterea temperaturii panoului cu cristale lichide poate cauza o funcționare necorespunzătoare.

Se recomandă depozitarea unității într-un spațiu uscat.

Spațiu necesar pentru ventilație

- Funcționarea acestei unități este garantată până la o temperatură ambiantă de 40 °C (104 °F). La instalarea unității într-un compartiment sau într-un șasiu, asigurați-vă că furnizați ventilație corespunzătoare cu ventilator de răcire sau orificiu de ventilație astfel încât temperatura din jur (în interiorul compartimentului sau șasiului) inclusiv temperatura suprafeței frontale a panoului cu cristale lichide să poată fi menținută la 40 °C (104 °F) sau mai puțin.

Informații despre șuruburile utilizate atunci când se folosește un suport pentru suspendare de perete care respectă standardele VESA

Model inch	Pasul șurubului pentru instalare	Adâncime orificiu șurub	Șurub (cantitate)
98	800 mm × 500 mm	13 mm	M8 (4)
86	600 mm × 400 mm	13 mm	M8 (4)
75	600 mm × 400 mm	10 mm	M6 (4)
65	400 mm × 400 mm	11 mm	M6 (4)
55			
49			

Notă pentru conectare

Scoaterea și introducerea cablului de alimentare și a cablurilor de conectare

- Dacă scoaterea și introducerea cablului de alimentare și a cablurilor de conectare sunt dificile când unitatea este montată pe perete, realizați racordurile înainte de montare. Preveniți încurcarea cablurilor. După ce montarea a fost finalizată, introduceți ștețul în priză.

În timpul utilizării

Aveți grijă la structura mobilă a indicatorului de pornire și a senzorului telecomenzii.

- Ca setare implicită din fabrică, indicatorul de pornire și senzorul telecomenzii sunt amplasate în unitatea principală. Pentru o utilizare normală, trageți în afară senzorul telecomenzii din partea laterală a unității principale, manevrând maneta de pe panoul din spate. În funcție de condiția de configurare, de exemplu la utilizarea ecranului cu afișaje multiple al ecranului multiplu, amplasați senzorul telecomenzii în unitatea principală. (consultați pagina 19)

Punctele roșii, albastre sau verzi de pe ecran reprezintă un fenomen specific panoului cu cristale lichide. Acest lucru nu reprezintă o defecțiune.

- Deși ecranul cu cristale lichide este fabricat printr-o tehnologie cu precizie înaltă, pe ecran pot apărea puncte aprinse tot timpul sau puncte care nu se aprind. Acest lucru nu reprezintă o defecțiune.

Model inch	Raport omisiune puncte*
98	0,00007% sau mai puțin
86	0,00007% sau mai puțin
75	0,00006% sau mai puțin
65	0,00006% sau mai puțin
55	0,00004% sau mai puțin
49	0,00004% sau mai puțin

*: Calculat în unități sub-pixel conform standardului ISO9241-307.

În funcție de condițiile de temperatură sau umiditate se poate observa o luminozitate neuniformă. Acest lucru nu reprezintă o defecțiune.

- Această lipsă a uniformității va dispărea atunci când se aplică curent în mod continuu. În caz contrar, consultați distribuitorul.

Dacă ecranul nu va fi utilizat pe o perioadă lungă de timp, deconectați ștecărul din priză de perete.

Dacă alimentarea electrică este întreruptă sau oprită subit, sau dacă voltajul este micșorat subit, este posibil ca ecranul să nu funcționeze în mod corespunzător.

- În acest caz, opriți alimentarea electrică de la nivelul ecranului și al dispozitivelor conectate o dată și apoi porniți alimentarea electrică.

Pe ecran pot apărea paraziți de imagine în cazul în care conectați/deconectați cablurile conectate la terminalele de intrare pe care nu le urmăriți în prezent sau dacă porniți/opriți echipamentul video, însă aceasta nu reprezintă o defecțiune.

Note privind utilizarea de LAN cu cablu

În cazul montajului unui ecran într-un loc în care apar frecvent sarcini electrostatice, luați suficiente măsuri antistatice înainte de a începe să folosiți ecranul.

- Atunci când ecranul este utilizat într-un loc în care apar frecvent sarcini electrostatice, de exemplu, în zone cu covoare, comunicațiile rețelei LAN cu cablu sau DIGITAL LINK sunt întrerupte mai frecvent. În acest caz, eliminați energia electrostatică și sursele de zgomot care pot provoca probleme cu un covor antistatic și restabiliți rețeaua LAN cu cablu sau DIGITAL LINK.
- În cazuri rare, conexiunea LAN este dezactivată din cauza electricității statice sau zgomotului. În acel caz, opriți alimentarea electrică de la nivelul ecranului și al dispozitivelor conectate o dată și apoi reactivați alimentarea electrică.

Este posibil ca ecranul să nu funcționeze în mod corespunzător din cauza undelor radio puternice provenite de la stația de emisie sau radio.

- Dacă există unități sau echipamente care emit unde radio puternice, în apropierea locului de instalare, instalați televizorul într-un loc care se află la suficientă distanță față de sursa undelor radio. Sau înfășurați cablul LAN conectat la terminalul DIGITAL LINK / LAN folosind o bucată de folie metalică sau o conductă metalică care este împământată la ambele capete.

Solicitare privind securitatea

La utilizarea acestei unități, luați măsuri de siguranță pentru a evita următoarele incidente.

- Scurgerea informațiilor personale prin intermediul acestui unități
- Utilizarea neautorizată a acestei unități de către o terță parte rău intenționată
- Interferarea cu sau oprirea acestei unități de către o terță parte rău intenționată

Luați suficiente măsuri de securitate.

- Setati o parolă pentru control LAN și restricționați utilizatorii care se pot autentifica.
- Puneți o parolă cât mai greu de ghicit.
- Schimbați-vă parola periodic.
- Panasonic Connect Co., Ltd. sau filialele sale nu vă vor solicita niciodată parola în mod direct. Nu divulgați parola în cazul în care primiți astfel de solicitări.
- Rețeaua de conectare trebuie securizată printr-un firewall etc.
- La eliminarea produsului, inițializați datele înainte de eliminare.

Curățarea și întreținerea

Mai întâi, scoateți ștecărul din priză rețelei de alimentare.

Ștergeți ușor suprafața panoului cu cristale lichide sau carcasa folosind o lavetă moale pentru a elimina murdăria.

- Pentru a înlătura murdăria persistentă sau amprente de pe suprafața panoului cu cristale lichide, umeziți o lavetă cu detergent neutru diluat (1 parte detergent la 100 de părți apă), stoarceți bine laveta, apoi ștergeți murdăria. La final, ștergeți toată umezeala folosind o lavetă uscată.
- Dacă în interiorul unității pătrund picături de apă, pot apărea probleme de funcționare.

Observație

- Suprafața panoului cu cristale lichide a fost special tratată. Nu utilizați o lavetă dură și nu frecăți excesiv suprafața, altfel pot apărea zgârieturi pe suprafață.

Utilizarea unei lavete impregnate cu substanțe chimice

- Nu utilizați lavete impregnate cu substanțe chimice pe suprafața panoului cu cristale lichide.
- Urmați instrucțiunile lavetei impregnate cu substanțe chimice pentru a o utiliza pe suprafața carcasei.

Evitați contactul cu substanțe volatile precum sprayurile anti-insecte, solvenții și diluanții.

- Aceasta poate cauza deteriorarea dulapului sau poate cauza desprinderea vopselei. Suplimentar, nu permiteți contactul îndelungat cu un cauciu sau o substanță PVC.

Eliminarea

Atunci când eliminați produsul, întrebați autoritatea dumneavoastră locală sau distribuitorul local care sunt metodele corecte de eliminare.

Accesorii

Furnizarea de accesorii

Verificați că aveți accesoriile și articolele prezentate.

Telecomandă cu emițător × 1

- DPVF2713ZA/X1



Baterii pentru telecomanda cu emițător × 2

(Tip AAA/R03/LR03)

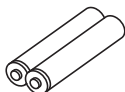

Colier de cablu × 3

- DPVF1056ZA



Capac memorie USB × 1

Model de 98 inci Model de 86 inci

Model de 75 inci Model de 65 inci

Model de 55 inci

- DPVF2281ZA/X1

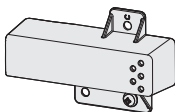

Model de 49 inci

- DPVF2280ZA/X1

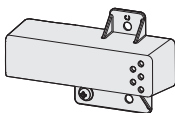

Adaptor SLOT × 1

- DPVF2722YA/X1

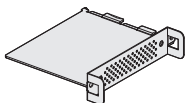

Cablu de alimentare electrică

(aprox. 2 m)

- 1JP155AF1U

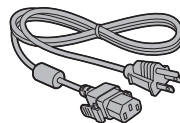

- 1JP155AF1W

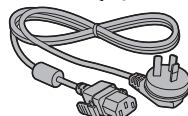

- 2JP155AF1W

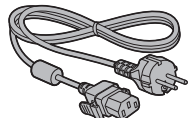

- 3JP155AF1W

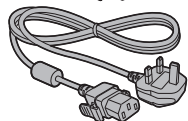

Atenție

- Depozitați piesele de mici dimensiuni în mod corespunzător și nu le păstrați la îndemâna copiilor.
- Codurile de produs ale accesoriilor pot fi modificate fără notificare prealabilă. (Codul de produs efectiv poate diferi față de cele indicate anterior).
- În cazul în care pierdeți accesoriile, achiziționați-le de la distribuitor. (Disponibile de la departamentul de servicii clienți)
- Eliminați materialele de ambalare în mod corespunzător după ce ați scos articolele.

Bateriile telecomenzii

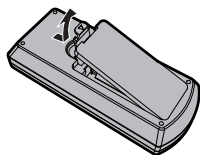

Deschideți capacul compartimentului pentru baterii.

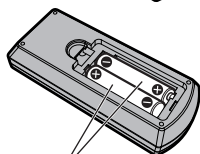

Introduceți bateriile și închideți capacul compartimentului pentru baterii.

(Introduceți începând de pe partea ⊖).

Tip AAA/R03/LR03

Observație

- Instalarea incorectă a bateriilor poate provoca scurgeri ale bateriilor și coroziune care vor deteriora telecomanda.
- Eliminarea bateriilor trebuie să se efectueze într-o manieră ecologică.

Luați următoarele măsuri de precauție.

1. Bateriile trebuie înlocuite întotdeauna împreună, ca pereche.
2. Nu combinați o baterie uzată cu una nouă.
3. Nu combinați tipurile de baterii (de exemplu; baterie cu dioxid de mangan și baterie alcalină etc.).
4. Nu încercați să încărcăți, să dezamblați sau să ardeți bateriile uzate.
5. Nu aruncați bateriile în foc și nu le desfaceți. În plus, bateriile nu trebuie expuse la căldură excesivă, de exemplu, la soare, flăcără sau alte surse similare.

Atașarea capacului memoriei USB

La utilizarea unui dispozitiv de memorie USB, capacul memoriei USB poate fi atașat pentru a proteja dispozitivul.

Atașați capacul memoriei USB folosind oricare dintre pozițiile de șurub aferente tipului de model.

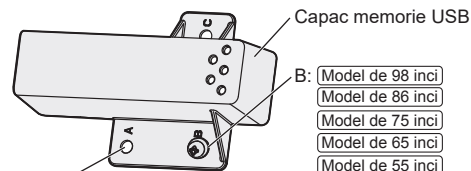

A: Model de 49 inci

1 Introduceți dispozitivul de memorie USB în terminalul USB din partea de jos a afișajului.

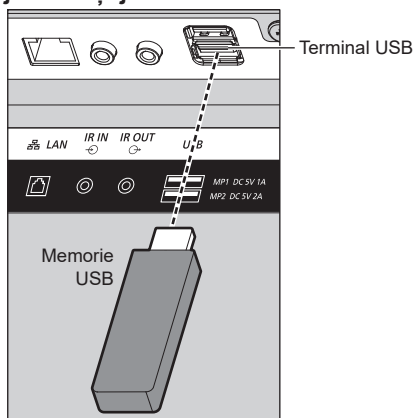

Observație

- Selectați terminalul USB care va fi utilizat cu [USB select].
- În funcție de terminalul USB, cantitatea de electricitate furnizată către dispozitivul extern diferă.

2 Atașați capacul memoriei USB, aliniind șurubul M4 cu orificiul pentru șurub de pe unitatea afișajului.

3 Strângeți șurubul M4 pentru a fixa capacul memoriei USB.

A: [Model de 49 inci]

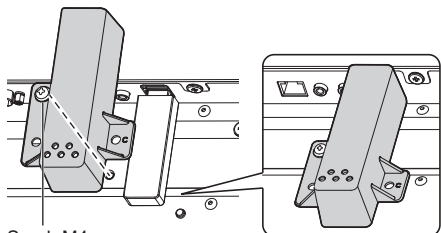

Șurub M4

B: [Model de 98 inci] [Model de 86 inci] [Model de 75 inci]
[Model de 65 inci] [Model de 55 inci]

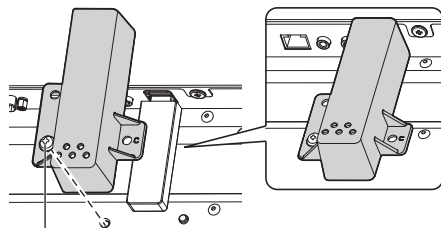

Șurub M4

Atașarea plăcii funcționale

Atunci când utilizați o placă funcțională cu lățime mică, atașați adaptorul pentru SLOT furnizat și introduceți-l în fantă.

Observație

- Înainte de atașarea sau îndepărtarea plăcii funcționale, opriți alimentarea ecranului și deconectați ștecărul din priză.

Atunci când atașați o placă funcțională de dimensiuni complete, treceți la pasul 4.

1 Scoateți un șurub de pe partea cu elementele de ghidare a adaptorului pentru SLOT.

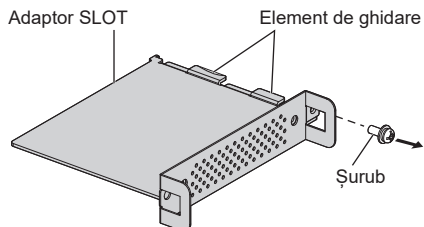

2 Potrivii placa cu circuite a plăcii funcționale în elementele de ghidare ale adaptorului pentru SLOT și asigurați contact ferm între placa cu circuite și cârlig (o zonă) și părțile frontale (două zone).

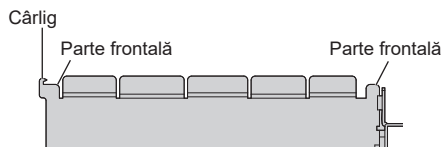
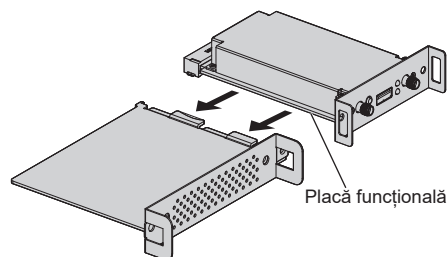

3 Utilizând șurubul scos în etapa 1, fixați placa funcțională pe adaptorul pentru SLOT.

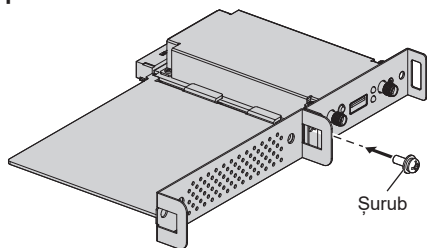

- Instrucțiuni pentru cuplul de strângere: Maxim 0,5 N·m

Observație

- Strângeți bine șurubul și verificați ca placa cu circuite să fie bine fixată de cârligul adaptorului pentru SLOT.
- Verificați ca suprafața adaptorului pentru SLOT și suprafața plăcii cu circuite să se potrivească atunci când placa funcțională cu adaptorul pentru SLOT atașat este văzută din partea cealaltă a capacului.

Asigurați-vă că această parte este aliniată.

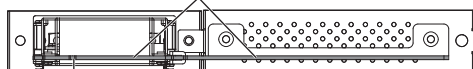

Placă cu circuite

Adaptor SLOT

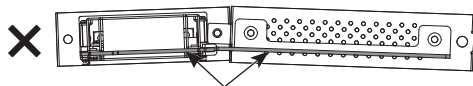

Nu se poate fixa dacă această parte nu este aliniată orizontal.



- Dacă există vreun cablu la aproximativ 3 mm de partea frontală a plăcii cu circuite, placa funcțională nu poate fi atașată din cauza interferenței cu șina de ghidare. Asigurați-vă că nu există cabluri în această zonă.

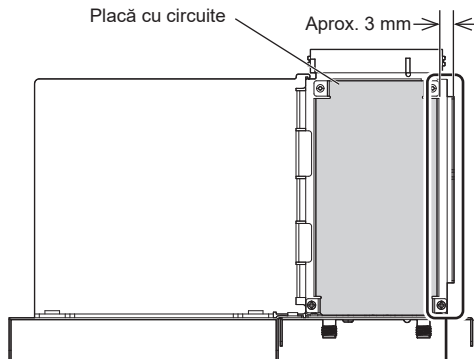

Niciun cablu în această zonă.

4 Scoateți două șuruburi de pe capacul fantei de pe unitatea principală.

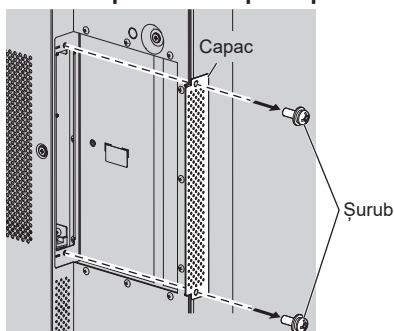

5 Introduceți placa funcțională în fanta unității principale și fixați-o cu cele două șuruburi scoase la pasul 4.

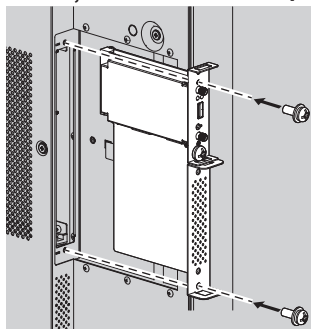

- Instrucțiuni pentru cuplul de strângere: Maxim 0,5 N·m

Atenționări pentru mutare

Ecranul este prevăzut cu mânere pentru transportare. Utilizați-le atunci când îl mutați.

Model de 98 inci Model de 86 inci

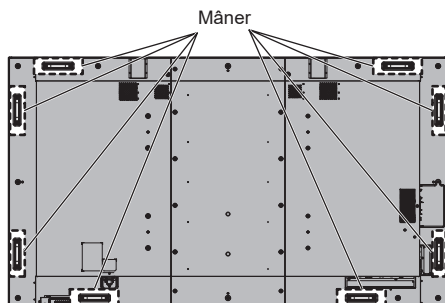

Model de 75 inci

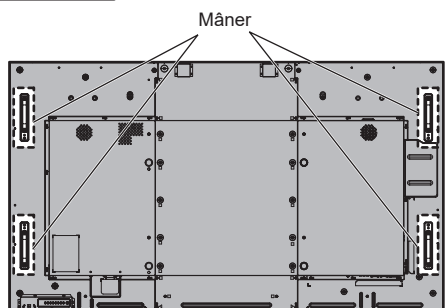

Model de 65 inci

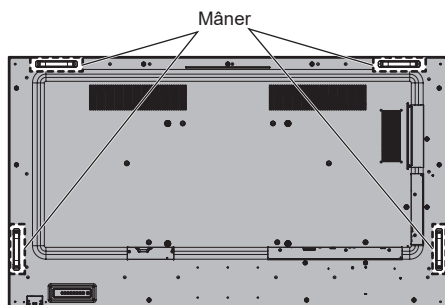

Model de 55 inci Model de 49 inci

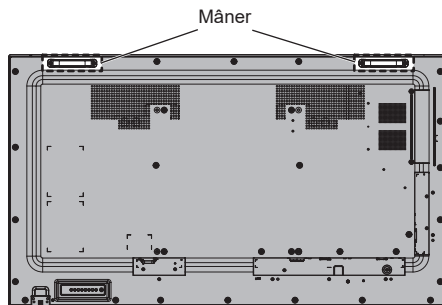

Observație

- Nu țineți de alte părți în afară de mânere.
(Model de 98 inci) (Model de 86 inci) (Model de 75 inci)
- Este nevoie de următorul număr de persoane pentru transportarea acestei unități.
(Model de 98 inci) (Model de 86 inci) (Model de 75 inci):
4 sau mai multe
(Model de 65 inci) (Model de 55 inci) (Model de 49 inci):
2 sau mai multe
Dacă acest lucru nu este respectat, unitatea poate cădea și poate provoca leziuni corporale.
- Atunci când transportați unitatea, țineți panoul cu cristale lichide în poziție verticală.
Transportarea unității cu panoul cu cristale lichide în sus sau în jos poate duce la deformarea panoului sau la daune interne.
- Nu țineți de cadrul superior, inferior, stâng sau drept de la colțurile unității. Nu țineți de partea din față a panoului cu cristale lichide. De asemenea, nici nu loviți aceste părți.
Dacă procedați astfel puteți deteriora panoul cu cristale lichide.
De asemenea, panoul se poate fisura, ceea ce poate duce la răniri.

Șurubul cu ureche

Model de 98 inci | Model de 86 inci

Model de 75 inci

Ecranul are orificii pentru atașarea șuruburilor cu ureche (M10). La instalare, utilizați-le pentru a suspenda ecranul.

Utilizați șurubul cu ureche doar pentru suspendare temporară sau deplasare temporară pentru instalare. Acesta nu poate fi utilizat pentru o instalare cu suspendare permanentă.

Poziții de montare pentru șurub cu ureche (disponibil în comerț)

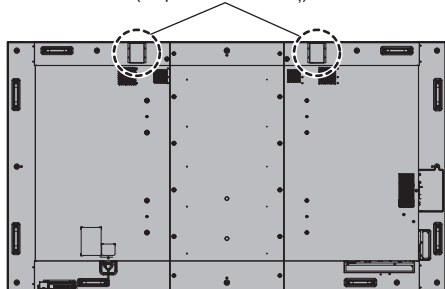

1 La atașarea șurubului cu ureche, scoateți capacul șurubului cu ureche din poziția de montare a acestuia (două zone) și lăsați șaiba plată (neagră) așa cum este.

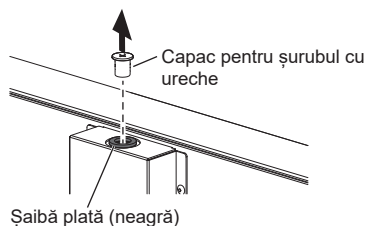

2 Atașați șurubul cu ureche cu șaiba plată (neagră) lăsată așa cum este.

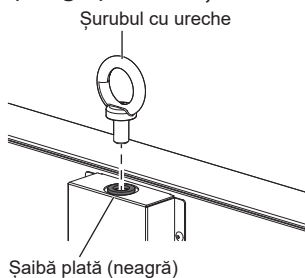

3 După ce scoateți șurubul cu ureche, strângeți șurubul cu ureche cu șaiba plată (neagră) lăsată așa cum este.

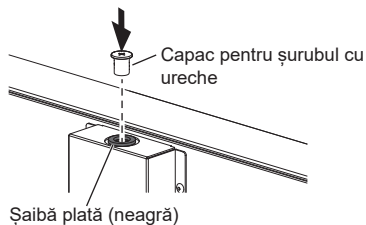

Observație

- Instalarea trebuie efectuată de un instalator profesionist.
- Nu suspendați utilizând doar 1 șurub cu ureche.
- Utilizați șuruburi cu urechi M10 disponibile în comerț cu o lungime a tije de 12 mm - 40 mm, care îndeplinesc criteriile de încărcare ale produsului.
- Utilizați șuruburi cu urechi standard ISO 3266. De asemenea, utilizați componente (fire, etc.) standard ISO pentru suspendare.
- Unghiul de suspendare trebuie să fie 60° sau mai mare.
- După instalare, scoateți șuruburile cu ureche și astupați orificiile folosind capacele specifice acestor șuruburi atunci când prindeți șuruburile cu ureche.

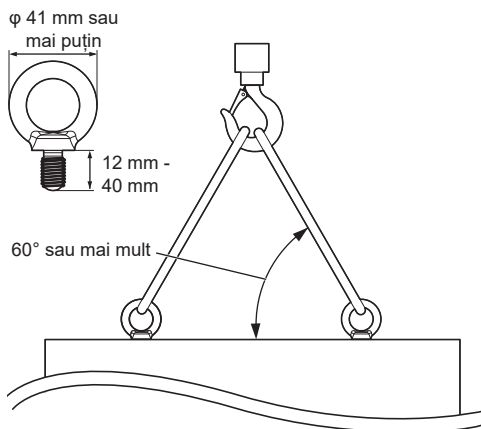

Conexiuni

Racordarea și fixarea cablului de alimentare CA / Fixarea cablului

Partea din spate a unității

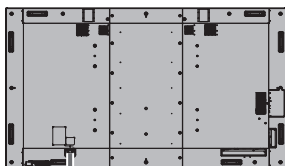

Fixarea cablului de alimentare CA

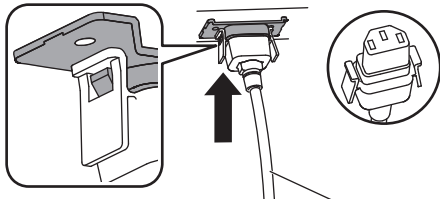

Cablul de alimentare CA (furnizat)

Racordați conectorul la unitatea ecranului.

Racordați conectorul până când se fixează în poziție cu un sunet specific.

Observație

- Conectorul trebuie să fie blocat pe ambele părți: stânga și dreapta.

Deconectați cablul de alimentare CA

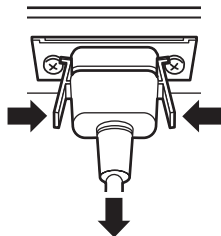

Desfaceți conectorul care apasă pe cele două clapete.

Observație

- Nu utilizați un cablu c.a. deteriorat. Dacă e utilizat în stare deteriorată, poate rezulta o conexiune necorespunzătoare în conectorul cablului CA și terminalul IN CA. Pentru repararea cablului CA, consultați distribuitorul de unde ați achiziționat produsul.
- Atunci când deconectați cablul de alimentare CA, asigurați-vă că deconectați mai întâi ștecărul cablului de alimentare CA din priză.
- Cablul de alimentare CA furnizat este destinat utilizării exclusive pentru această unitate. Nu-l utilizați în alte scopuri.

Fixarea cablului

Observație

- Cu această unitate sunt furnizate 3 coliere de cablu. Fixați cablurile în 3 locuri, utilizând orificiile pentru coliere așa cum este ilustrat mai jos.
- Înainte de pornire, opriți orificiile (3 locații) cu colierele de cablu.

În caz contrar obiecte străine pot să pătrundă în orificii, rezultând un incendiu.

- Dacă aveți nevoie de mai multe coliere de cablu, achiziționați-le de la distribuitorul dumneavoastră. (Disponibile de la departamentul de servicii clienți)

Model de 98 inci

Orificii pentru montarea clemelor

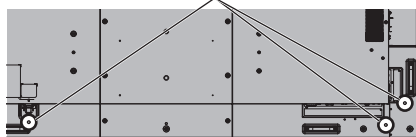

Model de 86 inci

Orificii pentru montarea clemelor

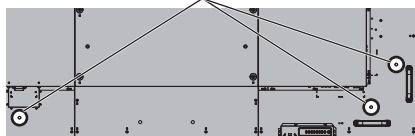

Model de 75 inci

Orificii pentru montarea clemelor

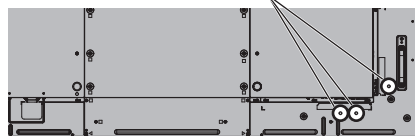

Model de 65 inci

Orificii pentru montarea clemelor

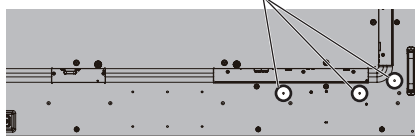

Model de 55 inci

Orificii pentru montarea clemelor

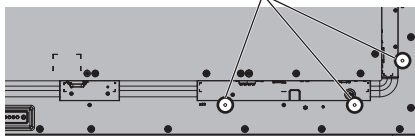

Orificii pentru montarea clemelor

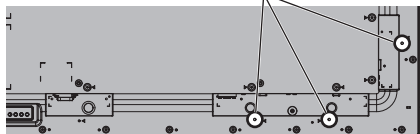

1. Fixați colierul de cablu

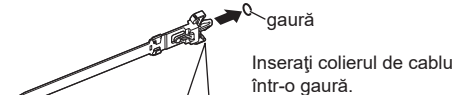

Pentru deconectare de la unitate:

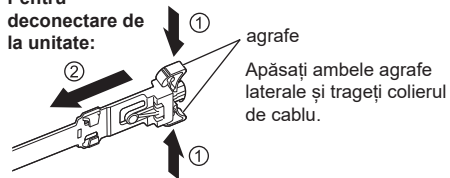

2. Legați cablurile



Pentru a desface:

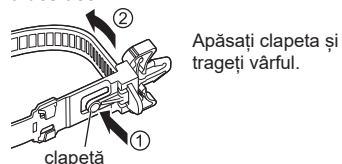

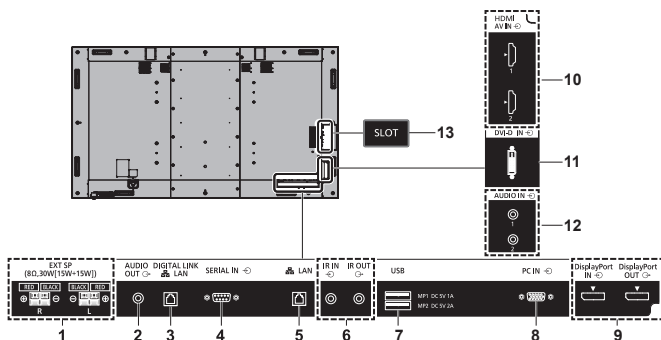

- | | |
|------------------------------|--|
| 1 EXT SP: | Terminal difuzor
Conectați la difuzorul extern. |
| 2 AUDIO OUT: | Terminal de ieșire audio analogic
Conectați la echipamentul audio cu terminalul de intrare audio analogic. |
| 3 DIGITAL LINK / LAN: | Terminal DIGITAL LINK / LAN
Activați ecranul conectându-l la rețea. În mod alternativ, conectați la un dispozitiv care transmite semnale video și audio prin intermediul terminalului DIGITAL LINK. |
| 4 SERIAL IN: | Terminal de intrare SERIAL
Activați ecranul conectându-l la PC. |
| 5 LAN: | Terminal LAN
Activați ecranul conectându-l la rețea. |
| 6 IR IN, IR OUT: | Terminal intrare/ieșire semnal infraroșu
Utilizați acest terminal atunci când utilizați mai multe ecrane cu o telecomandă. |
| 7 USB: | Terminal USB (2 sisteme)
Conectați memoria USB pentru a utiliza „USB media player” sau „Memory viewer”. De asemenea, aceasta poate fi utilizată pentru alimentarea cu până la 5V/1A (terminal partea frontală) sau 5V/2A (terminal partea opusă) a unui dispozitiv extern atunci când este afișată imaginea. |
| 8 PC IN: | Terminal de intrare PC
Conectați terminalul video al PC-ului, echipamentul video cu ieșire „YPbPr / YCbCr” sau „RGB”. |

- | | |
|---|--|
| 9 DisplayPort IN, DisplayPort OUT: | Terminal de intrare/ieșire DisplayPort (compatibil cu imagini de 4K)
Conectați PC-ul sau echipamentul video la terminalul DisplayPort. |
| 10 AV IN (HDMI 1, HDMI 2): | Terminal de intrare HDMI (2 sisteme)
Conectați la echipamentul video cu ieșire HDMI. |
| 11 DVI-D IN: | Terminal de intrare DVI-D
Conectați la echipamentul video cu ieșire DVI-D. |
| 12 AUDIO IN 1, AUDIO IN 2: | Terminal de intrare audio analogică (2 sisteme) |
| 13 SLOT: | Fanta de extindere
(consultați pagina 11) |

Observație

- Contactați distribuitorul de la care ați achiziționat produsul pentru a afla detalii despre placa funcțională compatibilă.

Înainte de conectare

- Înainte de conectarea cablurilor, citiți cu atenție instrucțiunile de utilizare ale dispozitivului extern ce trebuie conectat.
- Înainte de conectarea cablurilor, opriți toate dispozitivele.
- Citiți următoarele puncte înainte de a conecta cablurile. În caz contrar, pot apărea defecțiuni.
 - Atunci când conectați un cablu la unitate sau la un dispozitiv conectat la unitate, atingeți orice obiect metalic din jur pentru a elimina energia electrostatică din corp înainte de a realiza activitățile.
 - Nu utilizați cabluri inutile de lungi pentru a conecta un dispozitiv la unitate sau la corpul unității. Cu cât cablul este mai lung, cu atât devine mai sensibil la parazitare. Deoarece utilizarea unui cablu atunci când este înfășurat îl face să funcționeze ca o antenă, acesta devine sensibil la parazitare.
 - La conectarea cablurilor, introduceți-le direct în terminalul de conectare al dispozitivului de conectare astfel încât elementul de împământare să fie conectat primul.
- Achiziționați orice cablu necesar pentru conectarea dispozitivului extern la sistem, care nu este nici furnizat cu dispozitivul, nici disponibil ca opțiune.
- Dacă forma exterioară a ștecărului unui cablu de conectare este mare, acesta poate intra în contact cu perifericele, cum ar fi capacul din spate sau ștecărul unui cablu de conectare adiacent. Utilizați un cablu de conectare cu o dimensiune corespunzătoare a ștecărului pentru alinierea terminalului.
- La conectarea cablului LAN cu capac de fișă, țineți cont de faptul că acel capac poate intra în contact cu capacul din spate și că poate fi dificilă deconectarea.
- Dacă semnalele video de la echipamentul video conțin o instabilitate prea mare, imaginile de pe ecran pot prezenta un tremur. În acest caz trebuie conectat un corector de stabilizare (TBC).
- Atunci când semnalele de sincronizare de ieșire de la PC sau echipamentul video sunt perturbate, de exemplu la schimbarea setărilor de ieșire video, culoarea semnalului video poate fi temporar perturbată.
- Unitatea acceptă semnale YPbPr/YCbCr (PC IN), semnale RGB analogice (PC IN) și semnale digitale.
- Anumite modele de PC nu sunt compatibile cu unitatea.
- Utilizați un compensator pentru cabluri atunci când conectați dispozitive la unitate utilizând cabluri lungi. În caz contrar, imaginea poate să nu fie afișată corespunzător.
- Terminalul DIGITAL LINK / LAN și terminalul LAN sunt conectate în interiorul unității. Atunci când se utilizează atât terminalul DIGITAL LINK / LAN, cât și terminalul LAN, configurați sistemul astfel încât acestea să nu fie conectate la aceeași rețea direct sau prin dispozitive periferice cum ar fi un concentrator sau un transmițător prin cabluri torsadate în pereche.

Identificarea elementelor de comandă

Ecran

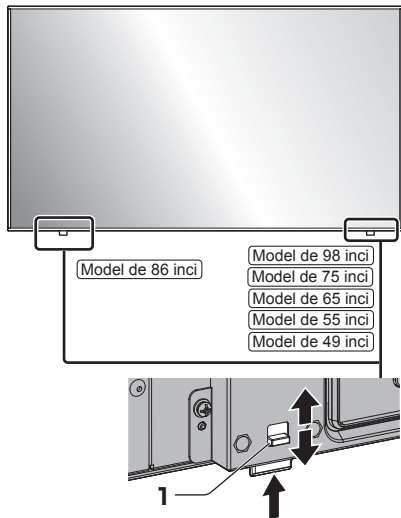

- Glisați maneta de pe panoul din spate pentru a ejecta indicatorul de pornire și senzorul de comandă la distanță.

Pentru a le stoca, glisați aceeași manetă sau apăsați direct pe suprafața inferioară a senzorului de comandă la distanță.

Observație

- Pentru o utilizare normală, trageți în afară indicatorul de pornire și senzorul telecomenzii din partea laterală a unității principale, manevrând maneta de pe panoul din spate. În funcție de condiția de configurare, de exemplu la utilizarea ecranului cu afișaje multiple al ecranului multiplu, amplasați-le în unitatea principală.

1 Indicator de pornire/senzor telecomandă

Indicatorul de pornire se va aprinde.

Atunci când alimentarea electrică a unității este ACTIVATĂ (Buton activare/dezactivare alimentare: ACTIVAT)

- Este afișată imaginea: verde
- Când unitatea intră în modul standby folosind următoarele funcții: portocaliu (roșu/verde)
 - Starea de așteptare cu funcția „Quick start”
 - Starea de așteptare cu funcția „Power management”
 - Starea de așteptare cu [HDMI-CEC control] setat ca [Enable] și cel puțin un [Link function] setat la altceva decât [Disable]
 - Stare de așteptare cu [Network control] setat ca [On]
 - Starea de așteptare cu funcția „SLOT standby”
 - Stare de așteptare în timpul modului redare programată
- Stare de așteptare în alte condiții decât cele de mai sus: roșu

Atunci când alimentarea electrică a unității este DEZACTIVATĂ (Buton activare/dezactivare alimentare: DEZACTIVAT): fără indicator luminos

Observație

- Chiar dacă unitatea este oprită cu indicatorul de alimentare oprit, unele circuite sunt sub tensiune.
- Atunci când indicatorul de pornire este portocaliu, consumul de electricitate în modul de așteptare este, de obicei, mai mare decât atunci când indicatorul de pornire este roșu.

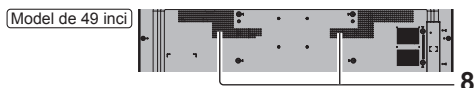
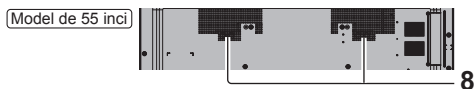
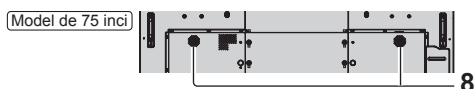
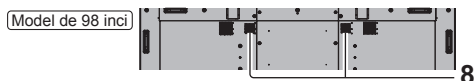
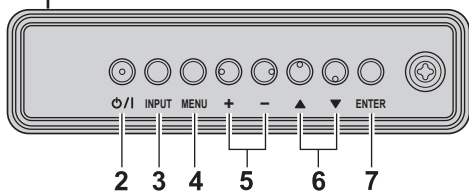
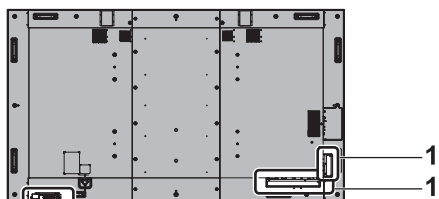

1 Terminal intrare/ieșire externă

Conectare la echipamentul video, PC etc. (consultați pagina 17)

2 <Buton activare/dezactivare alimentare> (P/I)

Alimentarea electrică este activată/dezactivată.

3 <INPUT (Unitate)>

Selectează dispozitivul conectat.

4 <MENU (Unitate)>

Afișează ecranul meniului.

5 <+ (Unitate)> / <- (Unitate)>

Reglează volumul.

Pe ecranul principal, comută setările sau reglează nivelul setărilor.

6 <▲ (Unitate)> / <▼ (Unitate)>

Selectează elementul de setare pe ecranul meniului.

7 <ENTER (Unitate)>

Configurează articolul pe ecranul meniului.

Schimbă modul aspect.

8 Difuzoare integrate

Sunetul este redat în spate.

Observație

- Pentru ieșire de sunet din difuzoarele integrate ale unității, asigurați-vă că setați [Sound] - [Output select] la [INTERNAL SPEAKERS].

Telecomandă cu emițător

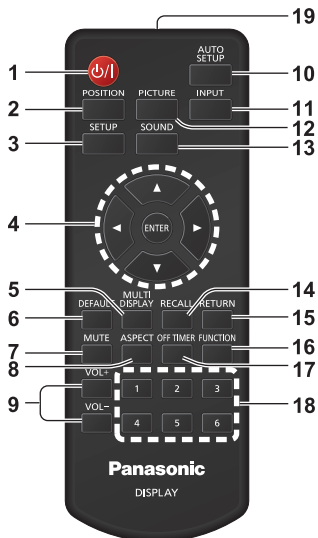

1 Buton în așteptare (ACTIVARE/DEZACTIVARE) ()

- Pornește sau oprește alimentarea atunci când unitatea este pornită de la <Buton activare/dezactivare alimentare>. (consultați pagina 23)

2 POSITION

3 SETUP

4 ENTER / Butoane cursor (

- Utilizate pentru a accesa ecranele cu meniurile.

5 MULTI DISPLAY

- Comută între pornirea și oprirea modului de ecran multiplu (ecran cu intrări multiple, ecran cu afișaje multiple).

6 DEFAULT

- Sunt resetate setările imaginii, sunetului etc. la cele implicite.

7 MUTE

- Activare/dezactivare sunet.

8 ASPECT

- Reglați aspectul.

9 VOL + / VOL -

- Reglează nivelul volumului audio.

10 AUTO SETUP

- Reglează în mod automat poziția/dimensiunea ecranului.

11 INPUT

- Comută între diferite surse de afișat pe ecran.

12 PICTURE

13 SOUND

14 RECALL

- Afișează starea setării actuale a modului intrare, modului aspect etc.

15 RETURN

- Utilizat pentru a reveni la meniul anterior.

16 FUNCTION

- Afișează [Function button guide].

17 OFF TIMER

- Se trece la modul de așteptare după o perioadă fixă de timp.

18 Butoane numerice (1 - 6)

- Utilizate ca butoane cu comandă rapidă prin alocarea operațiunilor realizate frecvent.

19 Emisia de semnale

Observație

- În acest manual, butoanele telecomenzii și ale unității sunt indicate sub forma <>.

(Exemplu: <INPUT>.)

Funcționarea este explicată în principal folosind butoanele telecomenzii, însă puteți, de asemenea, utiliza televizorul cu butoanele de pe unitate atunci când butoanele sunt identice.

- În cazul modelului de telecomandă nr. DPVF1615ZA, butonul <MULTI DISPLAY> pentru elementul 5 este înlocuit cu butonul <ZOOM>.

Comenzi de bază

Buton activare/dezactivare alimentare (⏻/⏻)

(Partea din spate a unității)

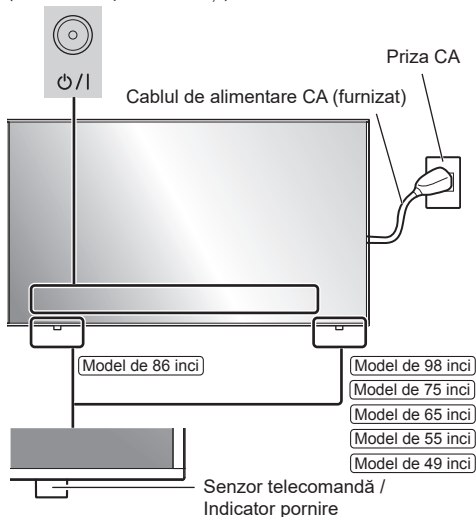

Utilizați îndreptând telecomanda direct spre senzorul de telecomandă al unității.

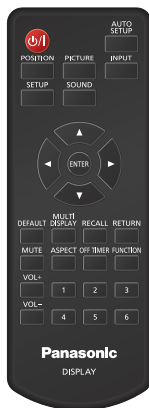

Observație

- Pentru o utilizare normală, trageți în afară senzorul telecomenzii din partea laterală a unității principale, manevrând maneta de pe panoul din spate. (consultați pagina 19)
- Nu puneți obstacole între senzorul telecomenzii de la unitatea principală și telecomandă.
- Utilizați telecomanda în fața senzorului telecomenzii sau dintr-o zonă în care senzorul poate fi văzut.

- Când orientați direct telecomanda către senzorul pentru telecomandă al unității principale, distanța față de fața senzorului pentru telecomandă trebuie să fie aprox. 7 m sau mai mică. În funcție de unghi, distanța de funcționare ar putea fi mai mică.
- Nu supuneți senzorul telecomenzii de la unitatea principală la lumina directă a soarelui sau la lumina fluorescentă puternică.

1 Conectați fișa cablului de alimentare CA la ecran.

(consultați pagina 15)

2 Introduceți ștecărul în priză.

Observație

- Tipurile principale de ștecăr diferă de la o țară la alta. Prin urmare, este posibil ca ștecărul indicat în stânga să nu fie de tipul prevăzut pentru televizorul dumneavoastră.
- Atunci când deconectați cablul de alimentare CA, asigurați-vă că deconectați mai întâi ștecărul cablului de alimentare CA din priză.
- Setările nu pot fi salvate dacă ștecărul de alimentare este deconectat imediat după modificarea setărilor în meniul de pe ecran. Deconectați ștecărul de alimentare după o perioadă suficientă de timp. Sau deconectați ștecărul de alimentare după oprirea cu ajutorul telecomenzii, prin control RS-232C sau control LAN.

3 Apăsați pe <Buton activare/dezactivare alimentare> (⏻/⏻) de pe unitate pentru a porni alimentarea unității.

- Indicatorul de pornire: Verde (este afișată imaginea).
- Atunci când este pornită alimentarea electrică a unității, indicatorul de pornire se aprinde și este posibilă utilizarea telecomenzii.
- Când indicatorul de pornire este aprins, nu este necesar să apăsați <Buton activare/dezactivare alimentare> (⏻/⏻) de pe unitate. Utilizați telecomanda astfel încât indicatorul de pornire să devină verde (imaginea să fie afișată).

■ Pentru a ACTIVA/DEZACTIVA alimentarea electrică prin intermediul telecomenzii

Pentru a porni alimentarea

- Când alimentarea electrică a unității este oprită (Indicatorul de pornire - roșu sau portocaliu), apăsați pe <Buton În așteptare (ACTIVARE/DEZACTIVARE)> (⏻/⏻), apoi se va afișa imaginea.
- Indicatorul de pornire: Verde (este afișată imaginea).

Pentru a opri alimentarea

- Când alimentarea electrică a unității este pornită (Indicatorul de pornire - verde), apăsați pe <Buton În așteptare (ACTIVARE/DEZACTIVARE)> (⏻/⏻), apoi se va opri alimentarea.
- Indicatorul de pornire: roșu (așteptare)

Observație

- În timpul utilizării funcției „Power management”, indicatorul de pornire devine portocaliu în starea de dezactivare a alimentării electrice.
- După deconectarea fișei de alimentare, indicatorul de pornire rămâne aprins un timp. Acest lucru nu reprezintă o defecțiune.
- Apăsați pe <Buton activare/dezactivare alimentare> (⏻/⏻) de pe unitate pentru a dezactiva unitatea, atunci când alimentarea electrică a acestuia este activată sau se află în modul de așteptare.

■ Atunci când unitatea este pornită prima dată

Va fi afișat următorul ecran.

1 Selectați limba cu ▲ ▼ și apăsați pe <ENTER>.



2 Pentru instalare pe verticală, selectați [Portrait] cu ▲ ▼ și apăsați pe <ENTER>.

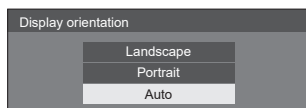

Observație

- După stabilirea opțiunilor, ecranele nu vor fi afișate la următoarea pornire a unității. Fiecare element poate fi resetat în următoarele meniuri.

[OSD language]

[Display orientation]

■ Mesajul de pornire

Următorul mesaj poate fi afișat atunci când porniți unitatea:

Măsuri de precauție referitoare la lipsa de activitate - dezactivare

'No activity power off' is enabled.

Atunci când [No activity power off] din meniul [Setup] este setat la [Enable], un mesaj de avertizare este afișat de fiecare dată când alimentarea electrică este ACTIVATĂ.

„Power management” - informații

Last turn off due to 'Power management'.

Atunci când „Power management” este funcțional, un mesaj informativ este afișat de fiecare dată când alimentarea electrică este activată.

Informații privind instalarea inversă a ecranului

The display is upside-down.

Atunci când se consideră că ecranul este instalat invers, la pornire este afișat un mesaj informativ.

Aceste afișaje ale mesajelor pot fi setate cu următorul meniu:

- Meniul [Power on settings]
Information(No activity power off)
Information(Power management)
Information(Display upside-down)

Date tehnice

Model nr.

Model de 98 inci: TH-98SQ1W

Model de 86 inci: TH-86SQ1W

Model de 75 inci: TH-75SQ1W

Model de 65 inci: TH-65SQ1W

Model de 55 inci: TH-55SQ1W

Model de 49 inci: TH-49SQ1W

Consum electric

Model de 98 inci

685 W

Model de 86 inci

480 W

Model de 75 inci

385 W

Model de 65 inci

320 W

Model de 55 inci

300 W

Model de 49 inci

285 W

Stare de dezactivare a alimentării electrice

0,3 W

Stare de așteptare

0,5 W (Quick start: Off)

Panoul ecranului LCD

Model de 98 inci

Panou IPS de 98 de inci (Direct LED iluminare de fundal), format al imaginii 16:9

Model de 86 inci

Panou IPS de 86 de inci (Edge LED iluminare de fundal), format al imaginii 16:9

Model de 75 inci

Panou IPS de 75 de inci (Edge LED iluminare de fundal), format al imaginii 16:9

Model de 65 inci

Panou IPS de 65 de inci (Edge LED iluminare de fundal), format al imaginii 16:9

Model de 55 inci

Panou IPS de 55 de inci (Edge LED iluminare de fundal), format al imaginii 16:9

Model de 49 inci

Panou IPS de 49 de inci (Edge LED iluminare de fundal), format al imaginii 16:9

Dimensiunea ecranului

Model de 98 inci

2 158,8 mm (l) × 1 214,3 mm (î) × 2 476,9 mm (diagonală) / 84,99" (l) × 47,80" (î) × 97,51" (diagonală)

Model de 86 inci

1 895,0 mm (l) × 1 065,9 mm (î) × 2 174,2 mm (diagonală) / 74,60" (l) × 41,96" (î) × 85,60" (diagonală)

Model de 75 inci

1 649,6 mm (l) × 927,9 mm (î) × 1 892,7 mm (diagonală) / 64,94" (l) × 36,53" (î) × 74,51" (diagonală)

Model de 65 inci

1 428,4 mm (l) × 803,5 mm (î) × 1 638,9 mm (diagonală) / 56,23" (l) × 31,63" (î) × 64,52" (diagonală)

Model de 55 inci

1 209,6 mm (l) × 680,4 mm (î) × 1 387,8 mm (diagonală) / 47,62" (l) × 26,78" (î) × 54,63" (diagonală)

Model de 49 inci

1 073,8 mm (l) × 604,0 mm (î) × 1 232,0 mm (diagonală) / 42,27" (l) × 23,77" (î) × 48,50" (diagonală)

Nr. de pixeli

8 294 400

(3 840 (orizontal) × 2 160 (vertical))

Dimensiuni (lățime × înălțime × adâncime)

Model de 98 inci

2 194 mm × 1 249 mm × 90 mm (fără mânere: 81 mm) / 86,35" × 49,15" × 3,54" (fără mânere: 3,17")

Model de 86 inci

1 928 mm × 1 099 mm × 86 mm (fără mânere: 76 mm) / 75,91" × 43,27" × 3,39" (fără mânere: 2,99")

Model de 75 inci

1 681 mm × 959 mm × 73 mm (fără mânere: 66 mm) / 66,15" × 37,75" × 2,87" (fără mânere: 2,58")

Model de 65 inci

1 458 mm × 836 mm × 77 mm (fără mânere: 69 mm) / 57,40" × 32,90" × 3,02" (fără mânere: 2,73")

Model de 55 inci

1 240 mm × 714 mm × 74 mm (fără mânere: 66 mm) / 48,82" × 28,09" × 2,88" (fără mânere: 2,58")

Model de 49 inci

1 105 mm × 637 mm × 74 mm
(fără mânere: 66 mm) /
43,48" × 25,08" × 2,88"
(fără mânere: 2,58")

Masa

Model de 98 inci

Aprox. 90,0 kg / 198,5 lbs net

Model de 86 inci

Aprox. 66,0 kg / 145,5 lbs net

Model de 75 inci

Aprox. 56,0 kg / 123,5 lbs net

Model de 65 inci

Aprox. 36,0 kg / 79,4 lbs net

Model de 55 inci

Aprox. 25,5 kg / 56,3 lbs net

Model de 49 inci

Aprox. 21,0 kg / 46,3 lbs net

Sursa de alimentare

110 – 240 V ~ (110 – 240 V curent alternativ),
50/60 Hz

Stare de utilizare

Temperatură

0 °C – 40 °C (32 °F – 104 °F)*1,3

Umiditate

20 % – 80 % (fără condensare)

Timp de funcționare

24 ore/zi

Alimentații SLOT

3,3 V/max 1,1 A, 12 V/max 5,5 A

Conectori

HDMI 1

HDMI 2

Conector de TIP A*2 × 2 (compatibil 4K)
compatibil cu HDCP 2.2

Semnal audio:

PCM liniar (frecvențe de eșantionare: 48 kHz,
44,1 kHz, 32 kHz)

DisplayPort IN

Terminal DisplayPort × 1
compatibil cu HDCP 2.2

Semnal audio:

PCM liniar (frecvențe de eșantionare: 48 kHz,
44,1 kHz, 32 kHz)

DisplayPort OUT

Terminal DisplayPort × 1
compatibil cu HDCP 1.4

DVI-D IN

Pin 24 DVI-D × 1:

Conformitate cu revizia DVI 1.0
compatibil cu HDCP 1.1

PC IN

Mini D-sub 15 Pini (compatibil cu DDC2B) × 1

Y/G:

1,0 Vp-p (75 Ω) (cu semnal de sincronizare)

0,7 Vp-p (75 Ω) (fără semnal de sincronizare)

Pb/Cb/B:

0,7 Vp-p (75 Ω) (fără semnal de sincronizare)

Pr/Cr/R:

0,7 Vp-p (75 Ω) (fără semnal de sincronizare)

HD/VD:

TTL (impedanță înaltă)

AUDIO IN 1

Mini mufă stereo (M3) × 1, 0,5 Vrms

AUDIO IN 2

Mini mufă stereo (M3) × 1, 0,5 Vrms

AUDIO OUT

Mini mufă stereo (M3) × 1, 0,5 Vrms

Ieșire: variabilă (de la -∞ la 0 dB)
(intrare 1 kHz 0 dB, sarcină de 10 kΩ)

SERIAL IN

Terminal de comandă extern

Pinul 9 D-sub × 1:

compatibil cu RS-232C

LAN

RJ45 × 1:

Pentru conexiunea de rețea, compatibilă cu
PjLink

Metoda de comunicație:

RJ45, 10BASE-T / 100BASE-TX

DIGITAL LINK / LAN

RJ45 × 1:

Pentru conexiunea de rețea, DIGITAL LINK,
compatibilă cu PjLink

Metoda de comunicație:

RJ45, 100BASE-TX, compatibil cu modul de
acțiune largă
compatibil cu HDCP 2.2

IR IN

Mini mufă stereo (M3) × 1

IR OUT

Mini mufă stereo (M3) × 1

USB

Conector USB × 2, TIP A

5V c.c./1A (terminal partea frontală),

5V c.c./2A (terminal partea opusă)

EXT SP

8 Ω, 30 W [15 W + 15 W] (10 % THD)

Sunet

Difuzoare

Model de 98 inci Model de 86 inci Model de 75 inci

15 mm × 25 mm × 1 / φ 70 mm × 1 × 2 bucăți

Model de 65 inci Model de 55 inci Model de 49 inci

φ 30 mm × 2 × 2 bucăți

leșire audio

20 W [10 W + 10 W] (10 % THD)

Telecomandă cu emițător

Sursa de alimentare

3 V c.c. (baterie (tip AAA/R03/LR03) × 2)

Domeniul de funcționare

aprox. 7 m (22,9 ft)

(atunci când este utilizată direct în fața senzorului telecomenzii)

Masa

Aprox. 63 g / 2,22 oz (incluzând bateriile)

Dimensiuni (lățime × înălțime × adâncime)

48 mm × 134 mm × 20 mm / 1,89" × 5,28" × 0,76"

*1: Temperatura ambientă de utilizare a unității la altitudini ridicate (1 400 m (4 593 ft) și mai mari și sub 2 800 m (9 186 ft) deasupra nivelului mării): între 0 °C și 35 °C (între 32 °F și 95 °F)

*2: VIERA LINK nu este compatibil.

*3: Temperatura conform condițiilor de funcționare atunci când unitatea este utilizată cu ecranul său cu cristale lichide în sus este menționată mai jos.

Model de 65 inci:

0 °C – 35 °C (32 °F – 95 °F)

Model de 55 inci Model de 49 inci:

0 °C – 30 °C (32 °F – 86 °F)

La instalarea unității cu ecranul său cu cristale lichide în sus, contactați distribuitorul dumneavoastră Panasonic local. Trebuie avute în vedere anumite condiții, cum ar fi metoda de montare, temperatura ambientală, conexiunile și setările.

Observație

- Designul și caracteristicile pot fi modificate fără aviz prealabil. Dimensiunile și greutatea indicate sunt doar valori aproximative.

Licență software

Acest produs are încorporat următorul software:

- (1) software dezvoltat independent de către sau pentru Panasonic Connect Co., Ltd.,
- (2) software deținut de o terță parte și utilizat cu licență de către Panasonic Connect Co., Ltd.,
- (3) software utilizat cu licență conform Licenței Publice Generale GNU, Versiunea 2.0 (GPL V2.0),
- (4) software utilizat cu licență conform Licenței Publice Generale GNU LESSER, Versiunea 2.1 (LGPL V2.1) și/sau
- (5) software cu sursă deschisă (open source), altul decât software-ul utilizat cu licență conform GPL V2.0 și/sau LGPL V2.1.

Software-ul care face parte din categoria (3) - (5) este distribuit în speranța că va fi util, însă FĂRĂ NICIO GARANȚIE, nici măcar garanția implicită de VANDABILITATE sau POTRIVIRE PENTRU UN ANUMIT SCOP. Pentru detalii, consultați condițiile de licență afișate prin selectarea [Software licenses], urmând operațiunea specificată din meniul [Settings] al acestui produs.

Cel puțin trei (3) ani de la livrarea acestui produs, Panasonic Connect Co., Ltd. va oferi oricărui terț care ne contactează la datele de contact oferite mai jos, în schimbul unui cost care nu depășește costul nostru de distribuire al codului sursă, o copie completă prelucrabilă electronic a codului sursă corespunzător acoperit de GPL V2.0, LGPL V2.1 sau alte licențe cu obligația de a proceda astfel, precum și notificarea aferentă privind drepturile de autor.

Date de contact:

oss-cd-request@gg.jp.panasonic.com

Notificare privind AVC/VC-1/MPEG-4

Acest produs este licențiat conform Licenței portofoliului de brevete AVC, Licenței portofoliului de brevete VC-1 și Licenței portofoliului de brevete MPEG-4 Visual pentru utilizare personală de către un client sau alte utilizări care nu implică remunerări pentru (i) codificare video conform standardelor AVC, VC-1 și MPEG-4 Visual („AVC/VC-1/MPEG-4 Video”) și/sau (ii) decodare video AVC/VC-1/MPEG-4 care a fost codificat de un client implicat într-o activitate personală și/sau a fost obținut de la un furnizor video licențiat pentru a furniza video AVC/VC-1/MPEG-4. Nu se oferă nicio licență și nicio licență nu este implicită pentru orice altă utilizare. Informații suplimentare pot fi obținute de la MPEG LA, LLC. Consultați <http://www.mpegla.com>.

Depunerea la deșeurile a echipamentelor și a bateriilor vechi

Doar pentru Uniunea Europeană și pentru țările cu sisteme de reciclare



Aceste simboluri de pe produse, ambalaje și/sau documentele însoțitoare indică faptul că produsele electrice și electronice, precum și bateriile uzate nu trebuie să fie amestecate cu deșeurile menajere obișnuite.

Pentru un tratament corespunzător, pentru recuperarea și reciclarea produselor vechi și a bateriilor uzate, vă rugăm să le depuneți la punctele de colectare special amenajate, în conformitate cu legislația națională.

Prin depunerea corespunzătoare a acestora la deșeurile, veți ajuta la economisirea unor resurse valoroase și veți preveni potențiale efecte negative asupra sănătății umane și asupra mediului înconjurător.

Pentru mai multe informații despre colectare și reciclare, vă rugăm să contactați autoritățile locale.

Este posibil ca depunerea incorectă la deșeurile să fie pedepsită în conformitate cu legile naționale.



Notă pentru simbolul de baterie (ultimele două exemple de simboluri)

Acest simbol poate fi utilizat în combinație cu un simbol chimic. În acest caz, acesta este conform cu cerințele stabilite de Directivă pentru elementul chimic în cauză.

Fișa clientului

Numărul modelului și numărul de serie al acestui produs se găsesc pe panoul din spate al televizorului. Este recomandat să notați acest număr de serie în spațiul de mai jos și să păstrați acest manual, precum și chitanța cu care ați cumpărat televizorul, pentru a putea fi folosite la identificarea produsului în cazul unui furt sau al unei pierderi, respectiv pentru lucrările de service prevăzute de garanție.

Număr model

Număr de serie

Reprezentant autorizat în UE:

Panasonic Connect Europe GmbH

Panasonic Testing Centre

Winsbergring 15, 22525 Hamburg, Germania

Panasonic Connect Co., Ltd.

Română

4-1-62 Minoshima, Hakata-ku, Fukuoka 812-8531, Japonia

Web Site: <https://panasonic.net/cns/prodisplays/>

© Panasonic Connect Co., Ltd. 2022